

**AXC35 AXC25**  
CD-SPELARE

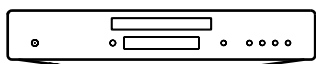

# Innehåll

<b>ANSLUTNINGAR PÅ BAKPANELEN</b>	<b>3</b>
<b>KONTROLLER PÅ FRONTPANELEN</b>	<b>3</b>
<b>FJÄRRKONTROLL</b>	<b>4</b>
<b>ANVÄNDNING</b>	<b>5</b>
<b>TEKNISKA SPECIFIKATIONER</b>	<b>6</b>
<b>FELSÖKNING</b>	<b>7</b>

Den här handledningen är framtagen för att göra det lättare för dig att installera och använda den här produkten. Informationen i det här dokumentet har kontrollerats noggrant och stämde vid publiceringen. Men Cambridge Audios policy förbättras kontinuerligt och därför kan utformning och specifikationer förändras utan föregående meddelande.

Det här dokumentet innehåller äganderätts- och copyright-skyddad information. Med ensamrätt. Ingen del av denna manual får återskapas i någon form mekaniskt, elektroniskt eller på något annat sätt om inte skriftligt tillstånd erhållits från tillverkaren. Alla varumärken och registrerade varumärken tillhör sina respektive ägare.

© Copyright Cambridge Audio Ltd 2019

Glöm inte att registrera din produkt på:  
[WWW.CAMBRIDGEAUDIO.COM/REGISTER](http://WWW.CAMBRIDGEAUDIO.COM/REGISTER)

På så sätt får du nyheter om kommande produkter, programvaruuppdateringar och exklusiva erbjudanden.

# Anslutningar på bakpanelen

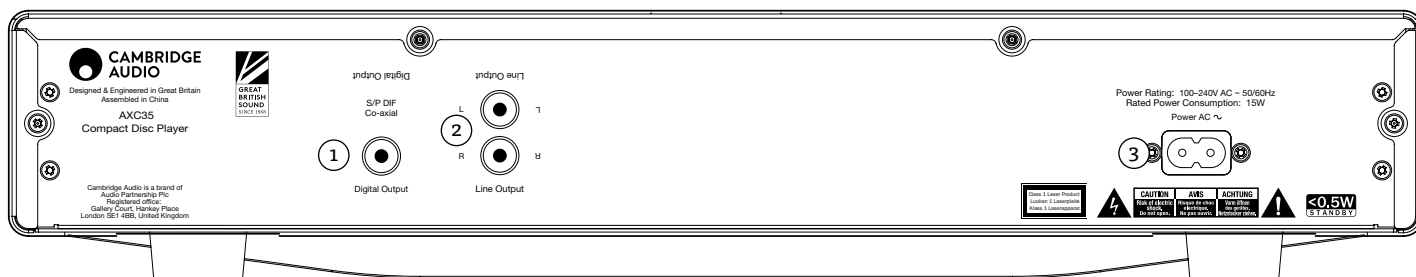

## ① S/P DIF COAXIAL DIGITAL UTGÅNG (ENDAST AXC35)

För ingång till en separat DAC eller digital inspelningsenhet. För bästa resultat, använd en högkvalitativ digital RCA-anslutningskabel på 75 ohm (inte en som utvecklets för normal ljudanvändning).

## ② LINJEUTGÅNG

Använd anslutningskablar av hög kvalitet från dessa kontakter till vilken linjeingång som helst på din förstärkare. För bästa resultat och prestanda rekommenderar vi att du ansluter till en Cambridge Audio-förstärkare.

## ③ STRÖMKABEL

När alla anslutningar till förstärkaren är utförda sätter du i nätkabeln i ett lämpligt eluttag och slår på enheten. Din CD-spelare är nu redo att användas.

# Kontroller på frontpanelen

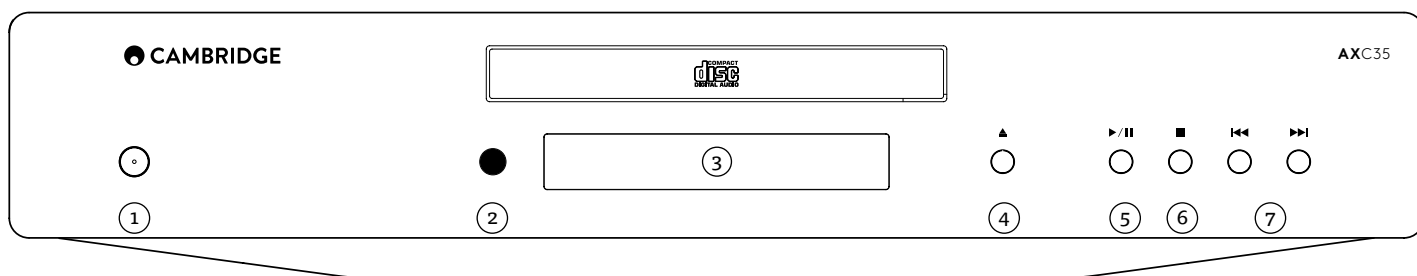

## ① STRÖMBRYTARE

Växlar mellan Standby-läge (svagare LED) och På (starkare LED). I standby-läget drar enheten mindre ström, och förbrukningen ligger här på mindre än 0,5 watt. Denna produkt har APD (Auto Power Down - Automatisk avstängning) aktiverad som standard. Efter inaktivitet på 20 minuter växlar produkten automatiskt till standby.

### Automatisk avstängning (APD)

Du kan aktivera och inaktivera enhetens APD-inställning. Denna kan justeras genom att hålla ner strömbrytaren tills LED-indikatorn blinkar regelbundet.

De två alternativen nedan visar vilket alternativ som är valt. Standby blinkar 5 gånger - APD inaktiverat Standby blinkar 10 gånger - APD aktiverat **Obs:** Kontrollera att enheten är påslagen innan förändringar i APD-funktionen utförs.

## ② INFRARÖD SENSOR

Tar emot IR-kommandon från den medföljande fjärrkontrollen. En fri siktlinje mellan fjärrkontrollen och sensorn krävs.

## ③ DISPLAY

Alfanumeriska tecken som visar uppspelningsinformation. När du lägger in en skiva tar det några sekunder för CD-spelaren att läsa av innehållet på skivan. Displayen visar sedan antalet spår på skivan samt dess totala längd.

## ④ ÖPPNA/STÄNG

Gör att du kan öppna och stänga skivslåden. När du har placerat en CD i slåden trycker du på Öppna/Stäng för att stänga slåden.

## ⑤ SPELA UPP/PAUS

Spelar upp skivan och pausar uppspelningen.

## ⑥ STOPP

Stoppar uppspelningen av CD-skivan.

## ⑦ HOPPA ÖVER/SNABBSPOLA

Gör att du kan hoppa mellan låtar och söka i en låt. Tryck för att hoppa över en låt. Håll ner för att snabbspola igenom en låt.

# Fjärrkontroll

AXC35 och AXC25 levereras med fjärrkontroll som styr enheten.

De medföljande AAA-batterierna måste monteras innan fjärrkontrollen kan användas.

## STRÖMBRYTARE

Växlar AXC35/AXC25 mellan På och miljövänligt Standby-läge med låg energiförbrukning.

## ÖPPNA/STÄNG

Öppnar och stänger skivsläden.

## VÄLJ SPÅRNUMMER

Tryck på numret till det önskade spåret. Spåret spelas då upp automatiskt från spårets början.

## PROG

Gör att du kan programmera en unik låtordning med upp till 20 spår. Gå till avsnittet "Användning" om du vill ha mer information.

## PROG CLEAR

Raderar en programmerad spårordning. Se längre fram i denna manual.

## || PAUS/■ STOPP/▶ PLAY

Tryck på relevant knapp för att pausa, stoppa eller spela upp CD-skivan.

## ⏮ ⏭ SKIP

Höger - Tryck för att hoppa ett spår framåt på skivan.

Vänster - Tryck för att hoppa ett spår bakåt på skivan.

## ⏮ ⏭ SCAN

Håll ner för att snabbspola igenom det valda spåret. Tryck på den högra knappen för spolning framåt och den vänstra för bakåtspolning.

## RANDOM, REPEAT, REMAIN

Läs avsnittet "Användning" i den här manualen för information om de här knapparnas funktioner.

## AXA35

Endast för användning av AXA35.

## VOLUME

Ökar eller minskar enhetens volym. Används även för att ändra inställningar för bas, diskant och balans när dessa är valda.

## MENU

Växlar mellan bas, diskant och balansalternativ. Använd volymknapparna för att ändra nivån på det valda alternativet.

## KÄLLKNAPPAR (A1/AUX, A2, A3, A4, PHONO)

Tryck på relevant knapp för att välja önskad ljudkälla.

## TYSTAR UTGÅNGARNA PÅ AXA35.

Obs: Dessa reglage fungerar endast på AXA35 och är inte kompatibla med Cambridge Audio Azur-förstärkare/receiver eller enheter från andra tillverkare.

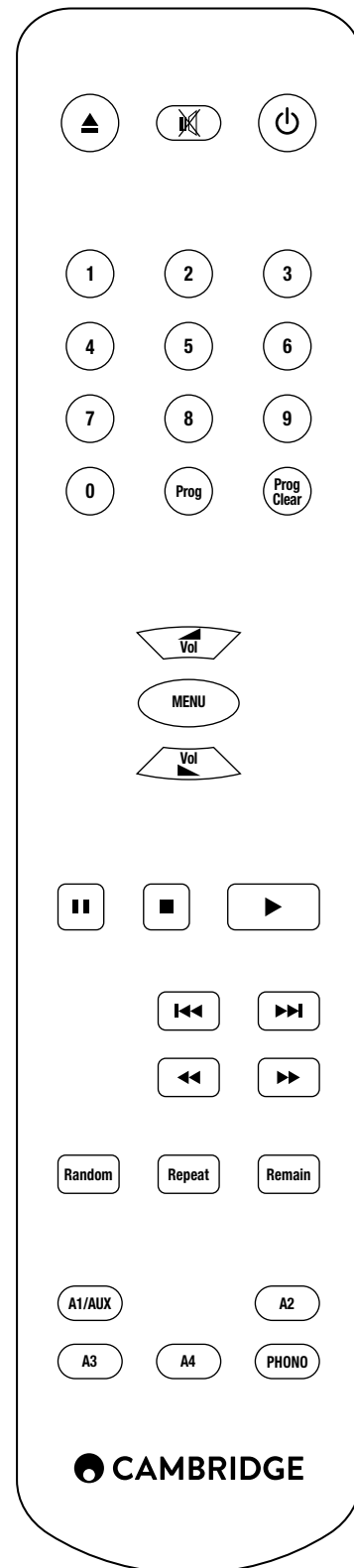

# Användning

## LÄGGA I/TA UR SKIVA

1. Tryck på Öppna/Stäng-knappen.
2. När skivsläden är helt öppen placerar du försiktigt en skiva i släden med den tryckta sidan uppåt.
3. Tryck på Öppna/Stäng-knappen igen för att stänga släden. När släden med en korrekt placerad skiva är helt stängd, läser CD-spelaren av skivan och visar innehållsinformationen.
4. Skivsläden kan öppnas när som helst genom att trycka på Öppna/Stäng-knappen. Ta endast ut skivan efter att släden har öppnats helt.

Obs:

- Lägg aldrig annat än CD-skivor i släden. Främmande föremål kan skada mekanismen.
- Tvinga aldrig släden för hand när den öppnar eller stänger.
- Håll skivsläden stängd för att förhindra att smuts och damm kommer in i enheten.
- Om CD-skivan är mycket repig eller för smutsig kanske spelaren inte kan läsa av den eller spela upp den.
- Lägg aldrig fler än en skiva i släden.

## NORMAL UPPSPELNING



Den här enheten har utformats för att spela CD-skivor, inspelningsbara CD-skivor (CD-R) och återinspelningsbara CD-skivor (CD-RW) som bär symbolen som visas här. Inga andra skivor kan spelas upp. CD-R/CD-RW-skivor ska innehålla en korrekt registrerad innehållsförteckning så att de kan spelas upp.

Den här enheten kan endast spela upp skivor som har spelats in i CDDA-formatet, som utformats för musikreproduktion, eller som innehåller MP3- eller WMA-filer. Försök inte att spela skivor som innehåller andra data, såsom CD-ROM med data för datorer.

1. Sätt på din förstärkare och välj rätt ljudkälla med reglaget. Sätt volymen till ett minimum.
2. Tryck på Öppna/Stäng-knappen för att öppna skivsläden och lägga i en skiva.
3. Tryck på Öppna/Stäng-knappen igen för att stänga släden. CD-spelaren läser av skivan.
4. Tryck på knappen ▶ för att påbörja uppspelningen.
5. När det sista spåret har spelats upp återgår displayen till att visa skivans innehåll.
6. Tryck på knappen ■ för att stoppa uppspelningen. Tryck på knappen || när skivan spelas upp för att pausa uppspelningen. Återuppta uppspelningen genom att trycka på knappen ▶ .

## SÖKA UPP ETT SPECIFIKT SPÅR UNDER UPPSPELNING

1. Med en kort tryckning på knappen ► hoppas du till början av nästa spår på CD-skivan. Upprepa efter behov.
2. Med en kort tryckning på knappen ◀ hoppas du till början av föregående spår.

## SÖKA UPP ETT SPECIFIKT SPÅR NÄR UPPSPELNINGEN ÄR STOPPAD

1. Med en kort tryckning på knapparna ◀ ► hoppas du mellan spår.
2. Tryck på ▶ för att starta uppspelningen från det valda spåret.

## UPPREPA SKIVOR OCH SPÅR

1. Se till att skivan ligger i släden.
2. Tryck på knappen Repeat på fjärrkontrollen för att upprepa ett specifikt spår. Displayen visar nu "RPT ONE". Tryck på ▶ så upprepas det valda spåret till dess att funktionen inaktiveras. Alternativt kan du trycka på Repeat-knappen, välja det valda spåret med hjälp av sifferknapparna på fjärrkontrollen och trycka på ▶ .

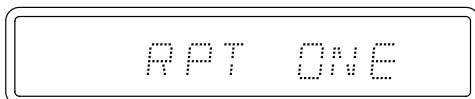

3. Tryck två gånger på Repeat-knappen på fjärrkontrollen. Displayen visar nu "RPT ALL". Tryck på ▶ . Hela skivan upprepas nu till dess att funktionen inaktiveras.



4. För att stänga av upprepningsfunktionen trycker du på Repeat-knappen antingen före eller under uppspelningen tills displayen visar "RPT OFF".

## SPELA UPP SPÅR I SLUMPMÄSSIG ORDNING.

1. Se till att det ligger en skiva i släden.
2. Tryck på Random-knappen på fjärrkontrollen. Displayen visar nu "RAN ON".

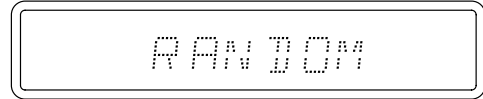

3. Tryck ▶ . CD-skivan spelar nu upp hela skivan i slumpmässig ordning. Det går även att trycka på Random-knappen under uppspelning för att lyssna på spåren i slumpmässig ordning.
4. Tryck på Random-knappen för att avsluta funktionen. Skivan fortsätter att spelas upp till slutet, men i korrekt ordning.

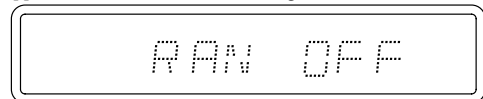

5. Tryck på knappen ■ när som helst för att stoppa skivan.

Obs: Om du trycker på "Random" när "RPT ONE" har valts, kommer "RPT ONE" att avbrytas automatiskt.

## FUNKTIONEN ÅTERSTÅENDE TID

1. Se till att skivan spelas upp.
2. Tryck en gång på knappen Remain på fjärrkontrollen för att visa den återstående tiden för det spår som spelas.
3. Genom att trycka på Remain en andra gång visas den återstående tiden för hela skivan.
4. Tryck på Remain igen antingen före eller under uppspelningen för att återgå till normalläget.

## PROGRAMMERA UPPSPELNING

Det går också att programmera AXC35/AXC25 så att den bara spelar upp de spår du vill höra och i vilken ordning som helst.

1. Se till att det ligger en skiva i släden. Displayen ska visa innehållsinformationen.
2. Tryck på Prog-knappen på fjärrkontrollen. Programmeringsvyn visas på displayen.

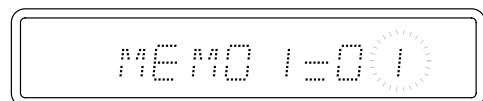

3. Använd knapparna ◀ ► eller ange det spårnummer som du vill programmera som första spår.
4. Tryck på Prog-knappen på fjärrkontrollen. Det önskade spåret har nu programmerats. Programnumret ökar automatiskt med ett för nästa spårprogrammering.

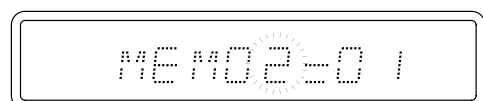

5. Upprepa steg tre och fyra tills du har programmerat alla önskade spår. Du kan programmera upp till 20 spår.
6. Tryck på knappen ▶ för att starta uppspelningen av de programmerade spåren.
7. Tryck på knappen Prog Clear på fjärrkontrollen för att radera alla programmerade spår.

# Tekniska specifikationer

## AXC25

D/A-omvandlare	Wolfson Microelectronics WM8524
Filter	2-poligt Butterworth-filter
Frekvensåtergivning (+/-0,4dB)	20 Hz – 20 kHz
THD vid 1 Khz 0 dBFs	< 0,006 %
THD vid 1 Khz -10 dBFs	< 0,015 %
Signal-/brusförhållande, viktat	>93dB
Överhörning vid 1 kHz	<-95dB
Överhörning vid 20 kHz	<-95dB
Utgångsimpedans	<50 ohm
Sömlös uppspelning	Ja
Maximal energiförbrukning	15W
Strömförbrukning i standby	< 0,5 watt
Mått	75 x 430 x 305 mm (3,0 x 16,9 x 12,2")
Vikt	4,3 kg (9,5 lbs)

## AXC35

D/A-omvandlare	Wolfson Microelectronics WM8524
Filter	2-poligt Butterworth-filter
Frekvensåtergivning (+/-0,4dB)	20Hz – 20 kHz
THD vid 1 Khz 0 dBFs	< 0,006%
THD vid 1 Khz -10 dBFs	< 0,01 %
Signal-/brusförhållande, viktat	>95dB
Överhörning vid 1 kHz	<-98dB
Överhörning vid 20kHz	<-95dB
Utgångsimpedans	<50 ohm
S/PDIF utgångsimpedans	<75 ohm
Sömlös uppspelning	Ja
Maximal energiförbrukning	15W
Strömförbrukning vid standby	< 0,5 watt
Mått	75 x 430 x 305 mm (3,0 x 16,9 x 12,2")
Vikt	4,3 kg (9,5 lbs)

# Felsökning

## **INGEN STRÖM**

Kontrollera att AC-strömsladden är korrekt ansluten.

Kontrollera att kontakten sitter i korrekt i vägguttaget och är påslagen.

Kontrollera säkringen i nätanslutningen eller adaptern.

## **SPELAREN LÄSER INTE SKIVAN**

Kontrollera att skivan inte satts i upp och ner.

Kontrollera att skivan inte är repad eller smutsig.

## **INGET LJUD**

Kontrollera att förstärkaren är korrekt inställd.

Kontrollera att anslutningskablarna sitter korrekt.

## **SKIVAN SLIRAR**

Kontrollera att skivan inte är repad eller smutsig.

Kontrollera att spelaren står på ett plant underlag och inte utsätts för vibrationer.

## **DET HÖRS ETT HUMMANDE FRÅN HÖGTALAREN.**

Kontrollera att alla kabelanslutningar sitter korrekt.

## **FJÄRRKONTROLLEN FUNGERAR INTE**

Kontrollera att batterierna inte är slut.

Kontrollera att inte något är i vägen för sensorn.

Om du stöter på problem med din produkt kan du gå till hjälpsnittet på vår webbplats, på <https://techsupport.cambridgeaudio.com>

Kontakta din återförsäljare för alla typer av service, oavsett om den omfattas av garantin eller ej.

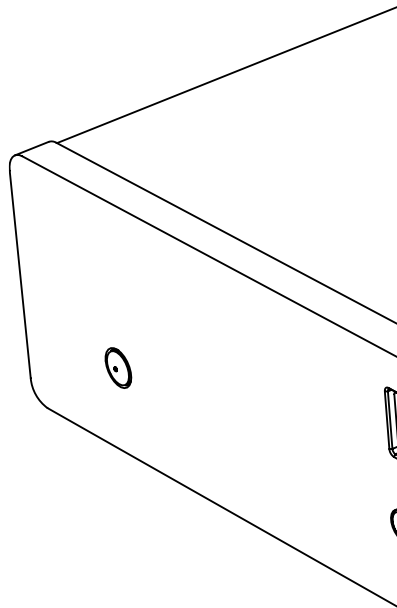

[WWW.CAMBRIDGEAUDIO.COM](http://WWW.CAMBRIDGEAUDIO.COM)

Gallery Court, Hankey Place  
London  
SE1 4BB  
United Kingdom

Cambridge Audio är ett varumärke som tillhör  
Audio Partnership Plc Registrerat i England med  
företagsnummer 2953313

AP36643/1