

AXC35 AXC25
コンパクトディスク プレイヤー

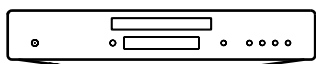

目次

| | |
|---------------------|---|
| リアパネル端子 | 3 |
| フロントパネル操作スイッチ | 3 |
| リモコン | 4 |
| 操作方法 | 5 |
| 技術仕様 | 6 |
| トラブルシューティング | 7 |

このガイドは、本製品を可能な限り速やかに、かつ簡単に設置し使用できるようにすることを目的に作成されました。本書に掲載の情報は印刷の時点での正確性に万全を期していますが、継続的な向上がCambridge Audioのポリシーということもあり、設計や仕様は予告なく変更されることがあります。

本書には、著作権により保護された占有情報が含まれます。無断複写・転載を禁じます。当該の製造者の書面による事前の許可なくして、機械や電子、またはその他のいかなる方法によっても本書の一部または全部を複製することを禁じます。商標および登録商標はすべて、それぞれの所有者に帰属します。

© Copyright Cambridge Audio Ltd 2019

以下で製品をご登録ください:
WWW.CAMBRIDGEAUDIO.COM/REGISTER

新製品、ソフトウェアアップデート、特別キャンペーンなどについてのニュースをお届けします。

リアパネル端子

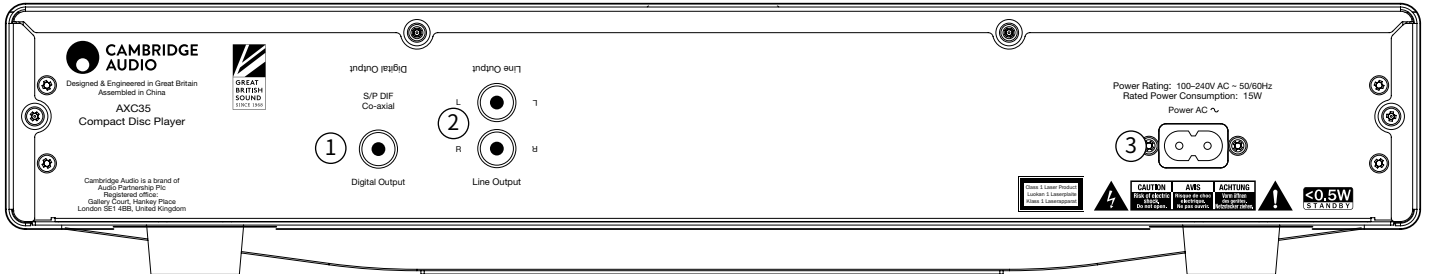

① S/P DIF CO-AXIAL DIGITAL OUTPUT (S/P DIF同軸デジタル出力) (AXC35のみ)

別のDACまたはデジタルレコーディング機器への入力向けです。最良の結果を得るためにも、高品質の75ΩデジタルRCAインターコネクトケーブル（通常のオーディオ向けのものではなく）をお使いください。

② ライン出力

このソケットからお使いのアンプのラインレベル入力へは、良質なインターコネクトケーブルをお使いください。Cambridge Audioのアンプに接続することをおすすめします。これにより最良の結果と相応のパフォーマンスがもたらされます。

③ AC電源ケーブル

アンプへの接続がすべて完了したら、AC電源ケーブルを適切なメインコンセントに差し込み、ユニットの電源をオンにします。これでCDプレイヤーは準備完了です。

フロントパネル操作スイッチ

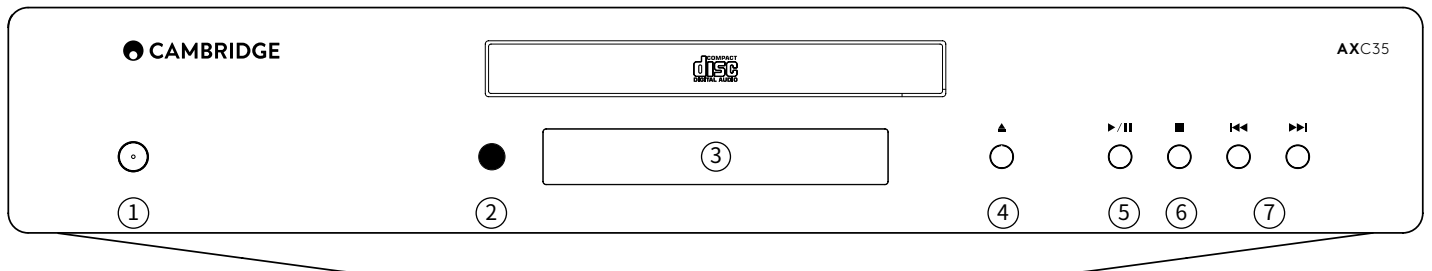

① 電源ボタン

スタンバイモード（暗いLEDで示されます）とオン（明るいLEDで示されます）を切り替えます。スタンバイモードは省エネモードで、電力消費は0.5W未満です。当製品はオートスタンバイ（APD）が既定でオンの状態になっています。20分間操作しないと、ユニットは自動的にスタンバイへと切り替わります。

オートスタンバイ（APD: Auto Power Down）

APDのオン/ オフは、設定で変更可能です。設定を変更するには、LEDが点滅するまで電源ボタンを押し続けます。

以下はAPDのオン/ オフの見分け方です。

電源スイッチがスタンバイモード（暗いLED）で5回点滅 - APDオフ

電源スイッチがスタンバイモード（暗いLED）で10回点滅 - APDオン

注: APDの設定を変更する前に、ユニットの電源が入っていることを確認してください。

② 赤外線センサー

付属のリモコンからのIRコマンドを受信します。リモコンとセンサーの間には、障害となるものは置かないでください。

③ ディスプレイ

英数字で再生情報を表示します。ディスクを挿入すると、CDプレイヤーはディスクの曲目を読み込みます。これには数秒かかります。その後、ディスプレイはCDのトラック数や全体の長さを表示します。

④ 開閉

ディスクトレイの開閉に使用します。トレイにCDを置いてから開閉ボタンを押すと、トレイは閉まります。

⑤ 再生/ 一時停止

ディスクを再生したり、再生を一時停止したりします。

⑥ 停止

CDの再生を停止します。

⑦ スキップ/スキャン

トラックのスキップやスキャンに使用します。トラックをスキップするには軽く押し、トラックをスキャンするには長押しします。

リモコン

AXC35およびAXC25には、ユニットを操作するためのリモコンが同梱されています。

リモコンは付属の3A電池を入れて、お使いください。

⏻ 電源ボタン

AXC35 / AXC25をオンの状態、または消費電力の少ないスタンバイの状態に切り替えます。

⏻ 開閉

ディスプレイを開閉します。

1 トラック番号選択

聞きたいトラックの番号を押します。するとトラックの頭から自動的に再生されます。

PROG (プログラム)

自分の好みに合わせて最大20トラックまで並び替えることができます。詳しくは本書の「操作方法」の項をご参照ください。

PROG CLEAR (プログラム解除)

プログラムされた順序を消去します。これについては後述します。

⏸ 一時停止 / ■ 停止 / ▶ 再生

一時停止、停止、または再生をするには、それぞれに対応するボタンを押します。

⏮ ⏭ スキップ

右スキップ - 押すと、トラックをひとつ前に送ります。

左スキップ - 押すと、トラックをひとつ後ろに送ります。

⏮ ⏭ スキャン

長押しすると、対象のトラックをスキャン(確認)することができます。早送り(次のトラックに進む)には右のボタンを、巻き戻し(前のトラックに戻る)には左のボタンを押します。

RANDOM、REPEAT、REMAIN (ランダム再生、繰り返し再生、残り時間表示)

これらのボタンの機能に関する情報につきましては、本書の「操作方法」の項をお読みください。

AXA35

AXA35に対してのみ有効です。

🔊 音量

ユニットの音量を上げたり下げたりします。バス、トレブル、そしてバランスを選択し、その設定を変更するときにも使います。

MENU (メニュー)

バス、トレブル、およびバランスを切り替えます。選択したオプションのレベルを変更するには、音量コントローラーを使います。

音源ボタン

(A1/AUX, A2, A3, A4, PHONO)

聞きたい音源のボタンを押すと、それが選択されます。

🔇 AXA35の出力をミュートにします。

注:これらの操作はAXA35にのみ有効であり、Cambridge Audio Azurアンプ/ レシーバーまたは他社のユニットとは互換性がありません。

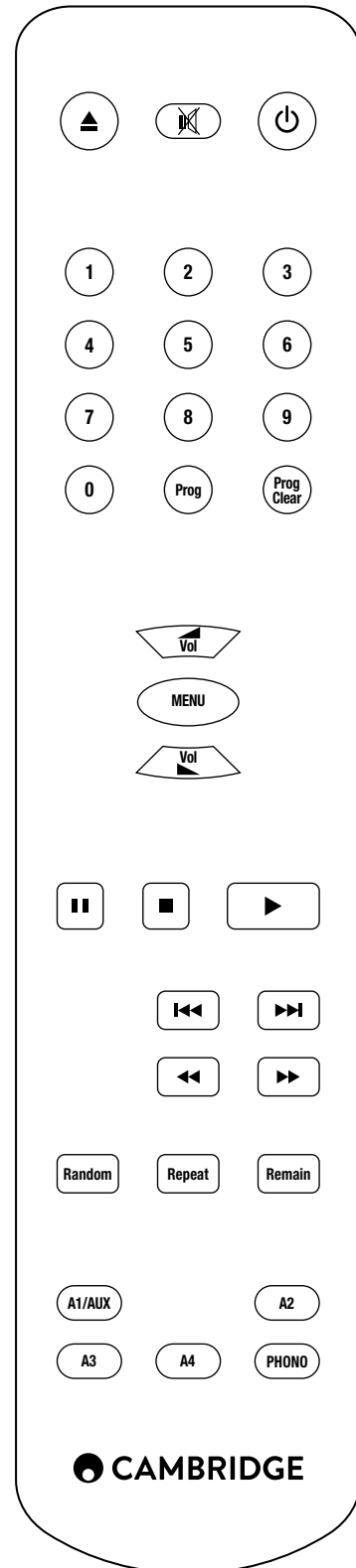

操作方法

ディスクをセットする/ 取り出す

1. 開閉ボタンを押します。
2. ディスクトレイが完全に開いてから、ラベル面を上にしてディスクをトレイにそってセットします。
3. ディスクトレイを閉じるには、開閉ボタンをもう一度押します。ディスクが適切にセットされ、トレイが完全に閉まると、CDプレイヤーはディスクを読み取り、コンテンツ情報を表示します。
4. ディスクトレイは、開閉ボタンを押すことでいつでも開くことができます。トレイが完全に開いてから、ディスクを取り出してください。

注:

- CD以外をトレイに載せないでください。それ以外のものを載せるため故障の原因となるおそれがあります。
- 開閉時にトレイを手で引っ張ったり、押ししたりしないでください。
- 機器の中にちりやほこりが入り込まないように、ディスクトレイは常時閉めたままの状態にしてください。
- CDに大きな傷があったり、ひどく汚れていたりすると、プレイヤーはそれを読みだり再生したりできないことがあります。
- ディスクトレイにセットできるCDは1枚だけです。複数枚を決してセットしないでください。

普通のディスクを再生する



このユニットは、記録可能なCD (CD-R) および書換可能なCD (CD-RW) を再生することを目的にデザインされています。その他のディスクは再生できません。再生するCD-R/CD-RWには、適切な曲目が含まれている必要があります。また、音楽の再生、ないしMP3やWMAファイルなどの再生向けのフォーマット、CDDAで記録されたディスクのみが再生可能です。PC向けのCD-ROMといった、その他のデータが含まれているディスクの再生はお控えください。

1. アンプの電源を入れ、入力セレクターを正しい位置にセットします。音量コントローラーを最小にします。
2. 開閉ボタンを押して、ディスクトレイを開き、ディスクをセットします。
3. 開閉ボタンをもう一度押して、トレイを閉じます。CDプレイヤーがディスクを読み込み始めます。
4. 再生を開始するには ▶ ボタンを押します。
5. 最後のトラックの再生が終わると、ディスプレイは曲目の表示に戻ります。
6. ディスクを停止するには ■ ボタンを押します。再生中に || ボタンを押すと、ディスクの再生が一時停止します。▶ ボタンを押すことで続きが再生されます。

再生中に特定のトラックを探す

1. ⏮ ボタンを短く1回押すと、次のトラックの始まりに移動します。必要に応じてそれを繰り返してください。
2. ⏪ ボタンを短く1回押すと、前のトラックの始まりに移動します。

再生が停止中に特定のトラックを探す

1. ⏮ ⏮ ボタンを短く1回押すと、トラックを順々にスキップします。
2. 再生するトラックを呼び出したら、▶ ボタンを押して再生を開始します。

ディスクやトラックを繰り返す

1. ディスクがセットされていることを確認します。
2. 特定のトラックを繰り返し再生するには、リモコンのRepeatボタンを押します。ディスプレイには「RPT ONE」(1曲繰り返し)と表示されます。▶ を押すと、繰り返し機能がオフにされるまで、選択したトラックが繰り返し再生されます。または、Repeatボタンを押してからリモコンの番号ボタンで任意のトラックを選択し、▶ を押します。

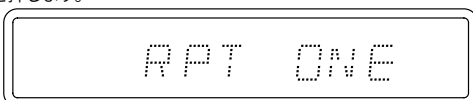

3. リモコンのRepeatボタンを2回押します。ディスプレイには「RPT ALL」(全曲繰り返し)と表示されます。▶ を押します。これで繰り返し機能がオフにされるまで、すべてが繰り返し再生されます。

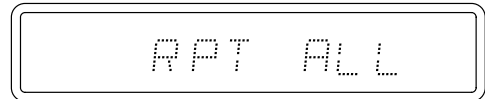

4. 繰り返し機能をオフにするには、ディスプレイに「RPT OFF」(繰り返しオフ)と表示されるまで再生前または再生中にRepeatボタンを押します。

トラックをランダム再生する

1. ディスクがセットされていることを確認します。
2. リモコンのRandomボタンを押します。ディスプレイには「RAN ON」(ランダム再生オン)と表示されます。

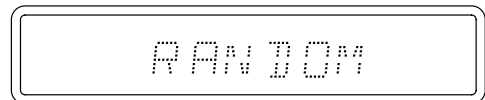

3. ▶ を押します。これでディスク上のすべてのトラックがランダム再生されます。また、再生中にRandomボタンを押しても、その後のトラックをランダム再生することができます。
4. ランダム再生を終了するにはRandomボタンを押します。ディスクは現在のトラックから最後まで通常の順番どおり再生されます。

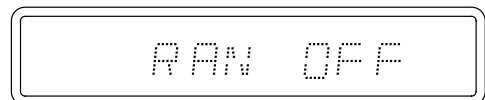

5. ディスクを停止するには ■ ボタンを押します。

注:特定の曲の繰り返し再生が選択されているときにランダム再生を選択すると、その繰り返し再生は自動的にキャンセルされます。

残り時間を表示する

1. ディスクが再生されていることを確認します。
2. リモコンのRemainボタンを1回押すと、現在再生しているトラックの残り時間が表示されます。
3. Remainボタンをもう一度押すと、ディスクの残り時間が表示されます。
4. 再生前または再生中にRemainボタンをもう一度押すと、通常の再生モードに戻ります。

ディスクの再生順序をプログラムする

AXC35/ AXC25では、再生するトラックとその順序を自分の好みでプログラムすることができます。

1. ディスクがセットされていることを確認します。ディスプレイに曲目が表示されるのであれば、プログラム可能です。
2. リモコンのProgボタンを押します。ディスプレイにプログラム設定が表示されます。

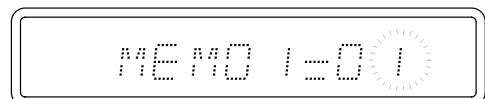

3. ⏮ および ⏮ ボタンを使って、最初に再生するトラックを入力します。
4. リモコンのProgボタンを押します。これで選択したトラックがプログラムされました。プログラム番号は次の入力に備え自動的に1つずつ増えていきます。

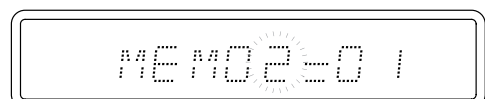

5. 聞きたいトラックすべてが入力されるまで、ステップ3とステップ4を繰り返します。最大20トラックをプログラムすることができます。
6. プログラムされた曲目を再生するには ▶ ボタンを押します。
7. プログラムされたトラックをすべて消去するには、リモコンのProg Clearボタンを押します。

技術仕様

AXC25

| | |
|--------------------|---------------------------------------|
| D/Aコンバーター | Wolfson Microelectronics WM8524 |
| フィルター | 双極性パターワース フィルター |
| 周波数特性 (+/-0.4dB) | 20Hz~20kHz |
| THD @ 1Khz 0dBfs | 0.006% 未満 |
| THD @ 1Khz -10dBfs | <0.015% |
| S/N比 (A weighted) | >93dB |
| クロストーク@1kHz | <-95dB |
| クロストーク@20kHz | <-95dB |
| 出力インピーダンス | <50Ω |
| ギャップレス再生 | はい |
| 最大消費電力 | 15W |
| スタンバイ時消費電力 | <0.5W |
| 寸法 | 75 x 430 x 305mm |
| 重量 | 4.3kg |

AXC35

| | |
|--------------------|---------------------------------------|
| D/Aコンバーター | Wolfson Microelectronics WM8524 |
| フィルター | 双極性パターワース フィルター |
| 周波数特性 (+/-0.4dB) | 20Hz~20kHz |
| THD @ 1Khz 0dBfs | 0.006% 未満 |
| THD @ 1Khz -10dBfs | <0.01% |
| S/N比 (A weighted) | >95dB |
| クロストーク@1kHz | <-98dB |
| クロストーク@20kHz | <-95dB |
| 出力インピーダンス | <50Ω |
| S/PDIF出力インピーダンス | <75Ω |
| ギャップレス再生 | はい |
| 最大消費電力 | 15W |
| スタンバイ時消費電力 | <0.5W |
| 寸法 | 75 x 430 x 305mm |
| 重量 | 4.3kg |

トラブルシューティング

電源が入らない

AC電源コードが正しく接続されているか、確認してください。

電源プラグが壁のコンセントにしっかりと差し込まれており、電源スイッチが入っていることを確認してください。

電源プラグまたはアダプターのヒューズをチェックしてください。

プレイヤーがディスクを読み込まない。

ディスクが裏表、逆になっていないことを確認してください。

ディスクに傷が多かったり、ディスクが汚れていたりしないことを確認してください。

音が出ない

アンプが正しく設定されていることを確認してください。

インターコネクトが正しく挿入されていることを確認してください。

音が飛ぶ

ディスクに傷が多かったり、ディスクが汚れていたりしないことを確認してください。

プレイヤーが固く平な面に設置されており、振動しないことを確認してください。

スピーカーからハムノイズが聞こえる

すべてのケーブルがしっかり接続されていることを確認してください。

リモコンが機能しない

電池が切れていないかを確認してください。

リモートセンサーを塞いでいるものがないかを確認してください。

お使いの製品で何らかの問題が発生した場合は、弊社ウェブサイトのヘルプページ (<https://techsupport.cambridgeaudio.com>) をご覧ください。

保証期間内、期間外を問わず、製品サービスに関するお問い合わせは、製品をお買い求めいただいた販売店にご連絡ください。

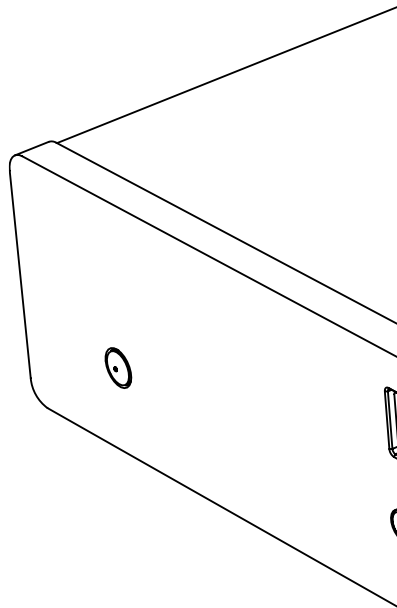

WWW.CAMBRIDGEAUDIO.COM

Gallery Court, Hankey Place
London
SE1 4BB
United Kingdom

Cambridge Audio is a brand of Audio Partnership
Plc. イングランドにて登記 (No. 2953313)

AP36643/1